

住宅部品

これってあぶない?
まだ大丈夫?

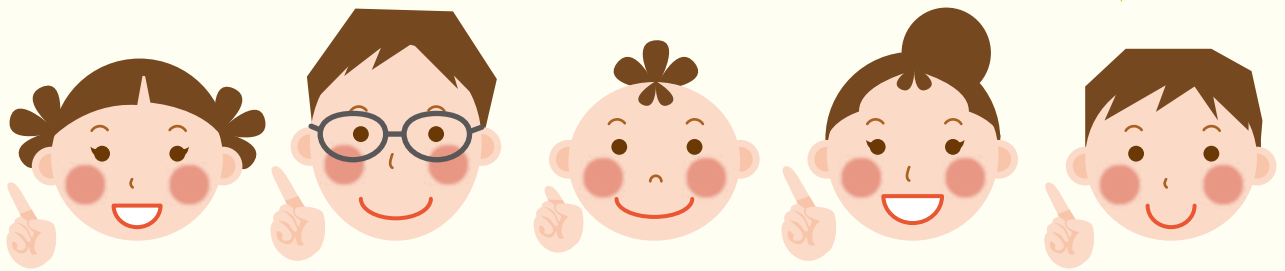

自分で点検!

ハンドブック

一般社団法人リビングアメニティ協会

その部品、いつから使っていますか？

故障したまま使い続けると 大変なことになるかも!!

ご家庭の住宅部品、いつ点検しましたか？
まだ大丈夫、もう少し…と不具合が出ているのに使い続けていると…
実際にこんな事故が発生しているのです。

こんな事故が
起こるかも!?
気を付けて～



居室まわり

住宅用火災警報器が
電池切れ等でいざと
いう時に鳴らないと大
変なことになります!

居室まわり

ドアの蝶つがい(丁
番)固定ネジのゆるみ
により外れてケガ

外装まわり

墜落防止手すりの
手すり外れによる
人の墜落

洗面・トイレまわり

大便器や温水洗浄便座から
の水漏れによる床・階下・天
井などの損傷、便座の発火

外装まわり

窓が枠から外れて
落下

キッチンまわり

レンジフードの
異常な音や振動

外装まわり

網戸が枠から
外れ落下

キッチンまわり

ガス・電気調理加熱器、食器洗い乾
燥機の異臭や異常による発熱、発火

浴室まわり

浴室暖房乾燥機
の異常音や振動、
発熱・発火

キッチンまわり

キャビネット内の水栓接
続部の水漏れによる床・
階下・天井などの損傷

給湯機器まわり

給湯機器の運転音の異
常、機器周辺の障害物に
よる発熱。部品の劣化に
よる出火・漏水・漏電

浴室まわり

浴槽表面のひび割れ
によるケガや水漏れ
による家屋の被害

居室まわり

補助手すりの金具の
ヒビ割れやネジのゆ
るみ・抜けによる人の
転倒落下

外装まわり

ドアの蝶つがい(丁
番)固定ネジのゆる
みにより外れてケガ

ご存知でしたか？

安全に使うため点検が必要なのは このような場所・住宅部品です！

ご家庭にある住宅部品で定期的に点検が必要な箇所を知り、まずはご自身で確認してみましょう。
不具合や異常を発見した際には、専門業者に相談しましょう。

住宅部品とは？

「自分で点検!ハンドブック」の住宅部品とは、住宅を構成する建築設備や内外装の建築材料を指します(工場で生産されたもの)。

キッチンまわり

- システムキッチン ■レンジフード ■食器洗い乾燥機
- ガス調理加熱機器 ■電気調理加熱機器

浴室まわり

- 浴室ユニット ■浴室暖房乾燥機

洗面・トイレまわり

- 洗面化粧台 ■大便器 ■温水洗浄便座 ■換気扇

給湯機器まわり

- ガス給湯器 ■石油給湯機 ■電気給湯機

居室まわり

- 内装ドア ■補助手すり ■住宅用火災警報器

外装まわり

- サッシ ■玄関ドア ■墜落防止手すり

意外と何年も点検して
いなかった…なんてこと
もあるかもしれません。



※「自分で点検!ハンドブック」の点検項目に照明器具は含んでおりません。

※年数は一例です。

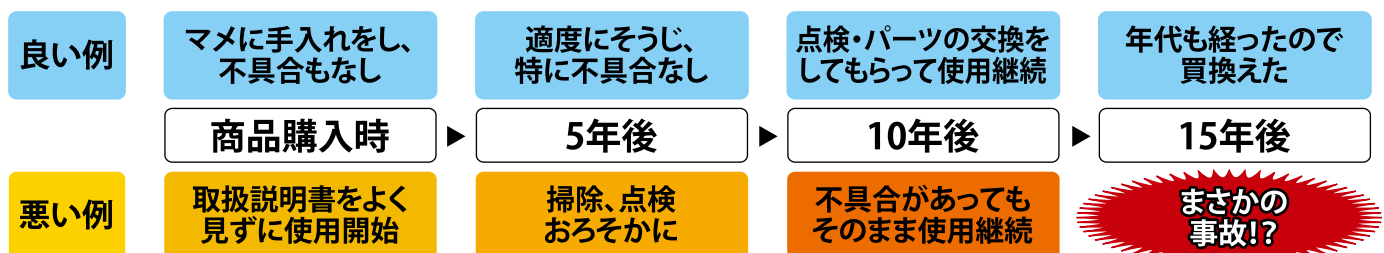

だから定期的な点検が必要なのです！

住宅部品の点検制度について

法定点検とは？

住宅部品によっては、所有者に法定点検を受ける責務があることをご存知ですか？
長い間住宅部品を使用すると「経年劣化」により安全上支障が生じるおそれが多くなるため、法律にて適切な保守をすることが定められています（消費生活用製品安全法第32条第14項、2009年4月施行）。

長期使用製品安全点検制度

経年劣化による重大事故の件数が多い下記の7つの製品（注1）に関して、設計標準使用期間がきたら、メーカーに点検を依頼する制度です（点検は有料です）。所有者登録をしておくことで、点検時期がくると通知が届きます。

!! 法定点検対象製品

- ビルトイン式電気食器洗機 ●浴室用電気乾燥機
- 屋内式ガスふろがま（都市ガス／プロパンガス） ●屋内式ガス瞬間湯沸器（都市ガス／プロパンガス）
- 石油ふろがま ●石油給湯機 ●FF式石油温風暖房機

対象製品を買ったら

安全のために
メーカーに登録を!

説明を受けましょう

対象製品を買ったら、販売者から点検制度についての説明があります

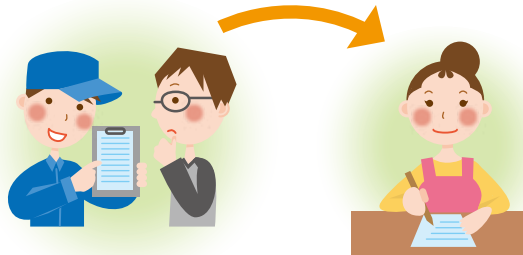

所有者登録をしましょう

対象製品に同梱されている所有者票をメーカーに郵送または、インターネットで登録します（販売業者に依頼する事もできます）

点検を受けましょう



点検詐欺にご注意!

点検時期がくると、通知があります
メーカーに点検を依頼しましょう

異常な音や振動、におい、点火しにくいなどの異常があれば、速やかに点検を依頼しましょう

点検は有料です。 事故を予防するためにとっても大切なことですから、ぜひ点検を受けましょう。

その製品いつごろから使っていますか？

長年使っている住宅部品ですが、何年たっているかお気づきですか？

長期使用製品安全表示制度

経年劣化による事故の件数が多い、下記の5つ（注1）の製品については、設計上の標準使用期間がきたら自発的に点検を依頼してもらう必要があるため、製造年などの表示が義務付けられています。買った表示を確認しましょう。

換気扇

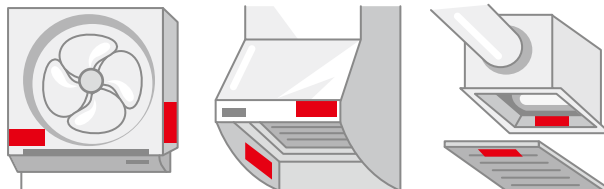

扇風機、換気扇、エアコン、洗濯機、ブラウン管テレビなどの5つの製品には、例のような見やすい場所に、製造年や設計上の標準使用期間が表示されています。

キッチン
まわり

P6

浴室
まわり

P8

洗面・トイレ
まわり

P10

給湯機器
まわり

P12

居室
まわり

P14

外装
まわり

P14

まずは自分で

CHECK!

今回は、本来必要とされるチェック項目の中でも、主に重大事故につながる恐れがある箇所を、これからのページで紹介させていただきます。まずは、これをチェックしていただき、**不具合や異常を発見した際には、専門業者に相談しましょう。**
(施工店・販売店・メーカーへ)



危険性をアイコンで表示しました

ここでは、『燃える』『漏れる』『ケガをする』などの大きな危険性をより分かりやすくするために、アイコン(記号)で表示をしています。以下のマーク説明を確認してください。



そのまま放置することで、**発火**の恐れがある状態を意味します。



そのまま放置することで、**漏水**の拡大により家財を傷める恐れがある状態を意味します。



そのまま放置することで、**ケガ**の恐れがある状態を意味します。



そのまま放置することで、**漏電**する恐れがある状態を意味します。



そのまま放置することで、**一酸化炭素中毒**を起こす恐れがある状態を意味します。

チェックリストの活用方法

左ページでは、状態の例を掲載していますので、ご家庭の製品と見比べてください。右ページにて、不具合の有無を確認してチェック欄に印をしてください。不具合が発見された場合、どのような事故の恐れがあるかなどの詳細を記載しておりますので、内容をご確認いただき、専門業者へご相談されることをおすすめします。

【キッチンまわり】

システムキッチン・流し台

レンジフード (換気扇はP10でチェックしてください)

- ④ 回転や異常音・振動などチェック

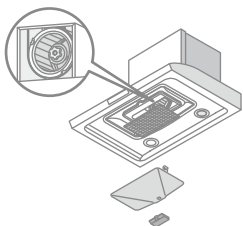

吊戸棚

- ① ガタツキや変形をチェック

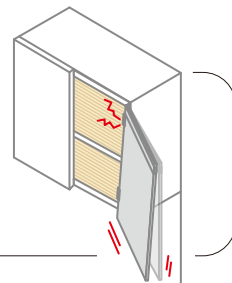

ガス調理加熱器

- ⑥ 調理油過熱防止装置 (温度センサー) の動作と汚れをチェック

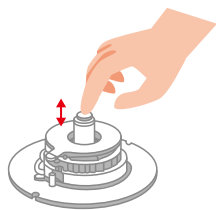

ガス調理加熱器

- ⑦ 異臭や異常な燃焼をチェック

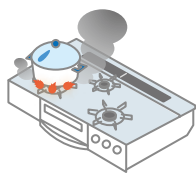

電気調理加熱機器

- ⑧ 異臭・異音・異常、煙をチェック

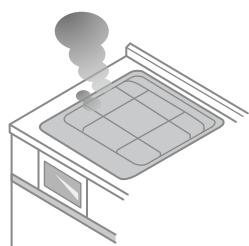

食器洗い乾燥機

- ⑤ 煙や焦げるにおいがしないかチェック

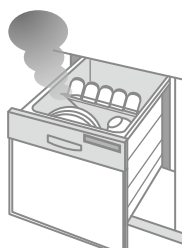

キャビネット

- ③ 排水口やシンク下排水トラップ、排水ホースの損傷、漏水をチェック

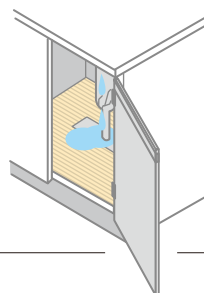

シンク・カウンタートップ

- ② ひび割れや欠けがないかチェック

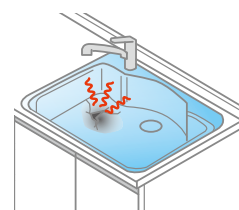

水栓金具

- ③ レバーのガタツキや漏水をチェック



食器洗い乾燥機
電気調理加熱機器

- ⑧ プレーカーをチェック



チェック欄には、不具合の兆候がない場合は√点を
兆候がある場合は×を記入してください。

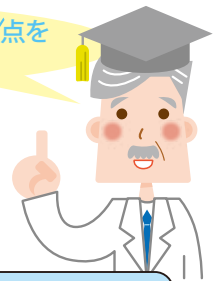

火気、電気、水が集中している場所だけに、
ちょっとした不具合でも火災や大事故に発展する可能性があります。
ちょっとした不具合でも放置するのはやめましょう。
※チェック時には安全にも配慮してください。

	重大事故につながる点検項目	アイコン	チェック	想定される事故や不具合、一時対応など
システムキッチン 本体	① 吊戸棚・扉・引出し・棚板が変形したり、反りやガタツキがある		<input type="checkbox"/>	落下物でケガをする
	② シンク、カウンタートップにひび割れや欠けがある		<input type="checkbox"/>	亀裂に触れてケガをする。水漏れする
	③ 水栓レバーががたついたり動きが重い、配管接続部からの漏水、排水口やシンク下排水トラップ、排水ホースに損傷がある		<input type="checkbox"/>	水漏れし家屋に被害がでる メーカー・販売店に相談する
レンジ	④ ファンの回転が不規則だったり、異常な音や振動がする		<input type="checkbox"/>	発火し周囲を焼損するおそれがある。 使用を中止し、メーカー・販売店に相談する
ビルトイン型 食器洗い乾燥機	⑤ 庫内の食器類から焦げるにおいがする、煙が出る、漏電ブレーカーが落ちる		<input type="checkbox"/>	発火し周囲を焼損するおそれがある。 使用を中止し、メーカー・販売店に相談する
ガス調理 加熱器	⑥ 調理油過熱防止装置(温度センサー)の上下の動きが悪かったり、鍋へ接触しない		<input type="checkbox"/>	油火災の原因となる。使用を中止し、メーカー・販売店に相談する
	⑦ 未燃焼時、着火時のガス臭さや、燃焼時に異臭・異常な燃焼がある		<input type="checkbox"/>	発火し周囲を焼損するおそれがある。 使用を中止し、メーカー・販売店に相談する
ビルトイン型 電気調理 加熱器	⑧ 使用時にブレーカーが落ちたり、異臭、異音、異常な煙が出る		<input type="checkbox"/>	発火し周囲を焼損するおそれがある。 使用を中止し、メーカー・販売店に相談する

アイコン説明



そのまま放置することで、**発火**の恐れがある状態を意味します。



そのまま放置することで、**漏水**の拡大により家財を傷める恐れがある状態を意味します。



そのまま放置することで、**ケガ**の恐れがある状態を意味します。

〈ご使用開始年〉

- | | |
|---------------------------------------|---|
| <input type="checkbox"/> システムキッチン本体 | 年 |
| <input type="checkbox"/> レンジフード | 年 |
| <input type="checkbox"/> 水栓金具 | 年 |
| <input type="checkbox"/> 食器洗い乾燥機 | 年 |
| <input type="checkbox"/> 調理加熱器(ガス、電気) | 年 |

〈メモ欄(メーカー名、点検年月日など)〉

主に重大事故につながる恐れが多い事例を掲載しています。このほかの詳しい点検項目は、リビングアムニティ協会『自主点検表』をご覧ください。

【浴室まわり】

浴室・ユニットバス

暖房乾燥機

(換気扇はP10でチェックしてください)

- ⑦ 異音・振動
焦げ臭い
においのチェック

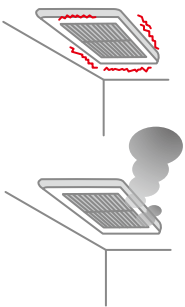

水栓金具

- ⑤ 湯温の調節が
できるかチェック

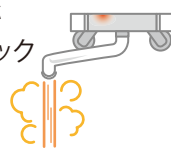

- ⑥ シャワーヘッド
のメッキのはがれ
がないかチェック



鏡・照明

- ⑧ ガタツキや
ひび割れがないかチェック



ドア

- ① ひび割れ
などがないか
チェック

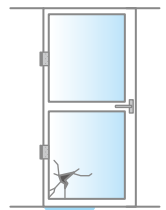

- ② 蝶つがい(丁
番)のガタツ
キや鍵の具合
をチェック

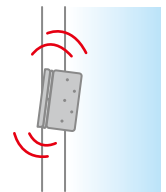

手すり

- ⑧ ガタツキの
チェック



浴槽

- ④ ひび割れの
チェック



床・壁・窓



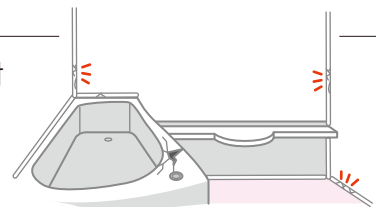



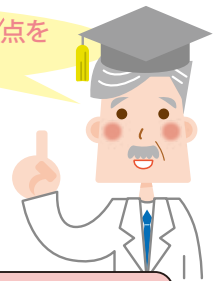

- ③ パッキン・シール材
が切れていないか
チェック



チェック欄には、不具合の兆候がない場合は√点を
兆候がある場合は×を記入してください。



浴室は、はだかで使用するため、様々な箇所の割れによるケガや漏水の事故が多く見られます。
また、最近では、暖房乾燥機付きの浴室も多く見られるため、この部分の異常にも注意してください。
※チェック時には安全にも配慮してください。

	重大事故につながる点検項目	アイコン	チェック	想定される事故や不具合、一時対応など
ドア	① パネルや枠が割れている		<input type="checkbox"/>	脱衣室側に水漏れする 割れ面でケガをする
	② ハンドルや鍵の動きが悪い、ドアにガタツキがある		<input type="checkbox"/>	ドア開け閉めの際にケガをする ドアが開かずに浴室の中に閉じ込められる
床・壁・窓	③ 床・壁・窓のパッキン、シール材が切れている		<input type="checkbox"/>	水漏れし家屋に被害がでる
浴槽	④ 浴槽にひび割れがある		<input type="checkbox"/>	水漏れし家屋に被害がでる ひび割れによりケガをする
水栓金具	⑤ 湯温の調整ができない、高温のお湯がでる		<input type="checkbox"/>	熱湯によりやけどをする 使用を中止し、メーカー・販売店に相談する
	⑥ シャワーヘッドのメッキがはがれている		<input type="checkbox"/>	気づかずに使用し、指にケガをする
暖房乾燥機	⑦ 使用中に異常な音や振動がしたり、焦げ臭いにおいがする		<input type="checkbox"/>	発火し、周囲を焼損する 使用を中止し、メーカー・販売店に相談する
その他	⑧ 鏡や手すりにガタツキがある 鏡、照明カバー、小物棚にひび割れがある		<input type="checkbox"/>	鏡やカバーが割れてケガをする 手すりがぐらつき転倒する 使用を中止し、メーカー・販売店に相談する

アイコン説明



そのまま放置することで、**発火**の恐れがある状態を意味します。



そのまま放置することで、**漏水**の拡大により家財を傷める恐れがある状態を意味します。



そのまま放置することで、**ケガ**の恐れがある状態を意味します。

〈ご使用開始年〉

- 浴室ユニット 年
- 暖房乾燥機 年
- 水栓金具 年

〈メモ欄(メーカー名、点検年月日など)〉

主に重大事故につながる恐れが多い事例を掲載しています。このほかの詳しい点検項目は、リビングアムニティ協会『自主点検表』をご覧ください。

【洗面・トイレまわり】

洗面化粧ユニット

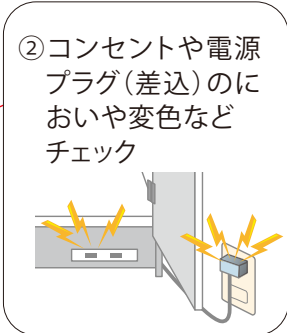
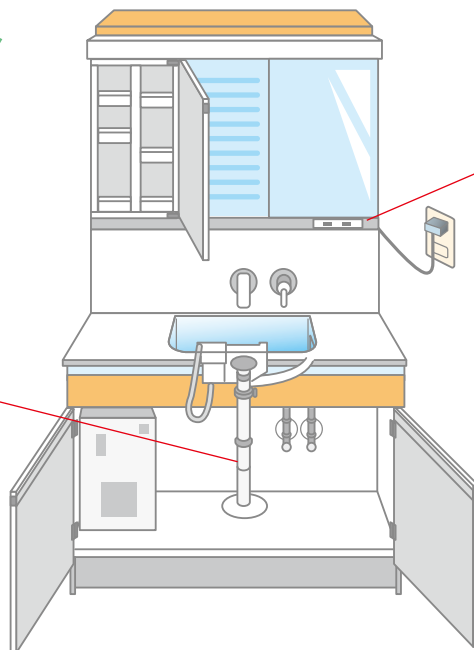

大便器・温水洗浄便座

温水洗浄便座



温水洗浄便座

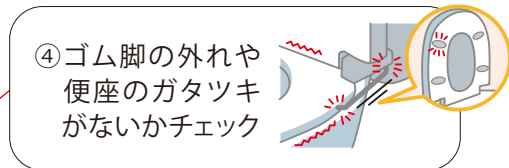

温水洗浄便座

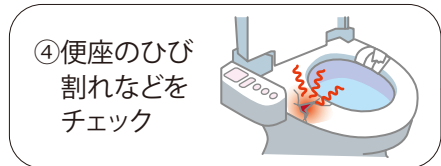

温水洗浄便座



大便器

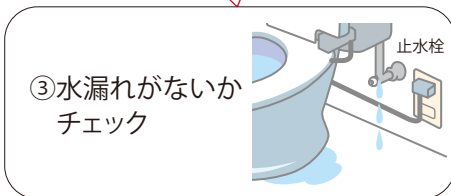

換気扇

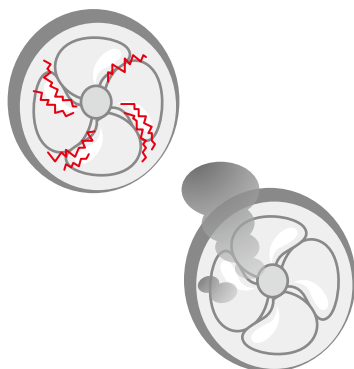
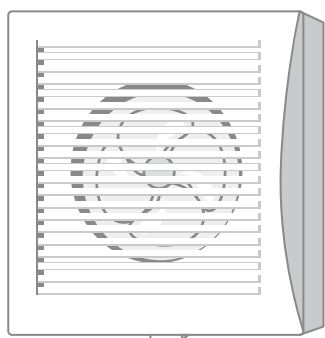

換気扇

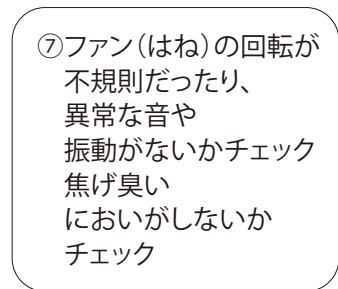

【給湯機器まわり】

ガス給湯器

→ 給気の流れ
→ 排気の流れ

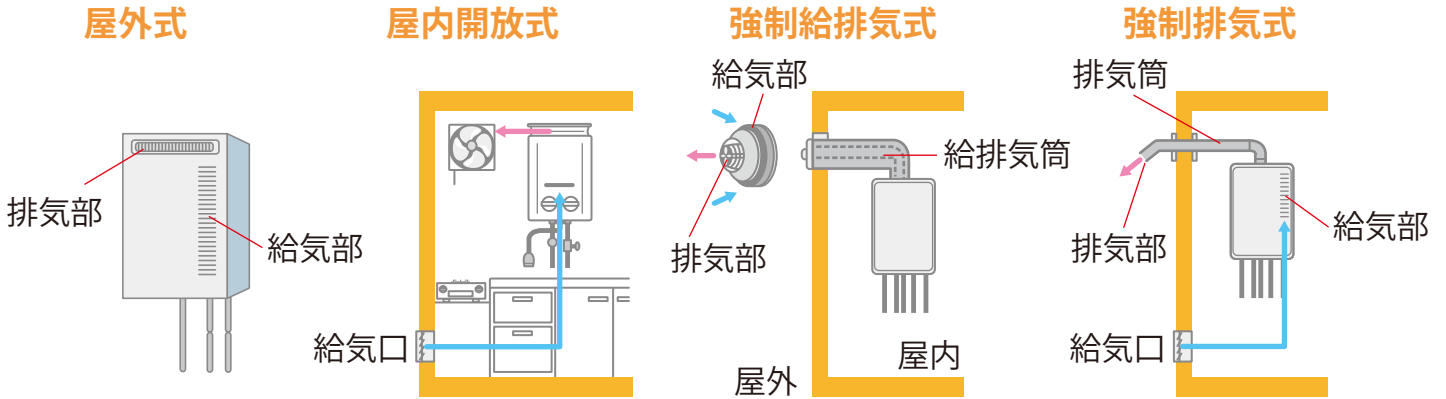

石油給湯機

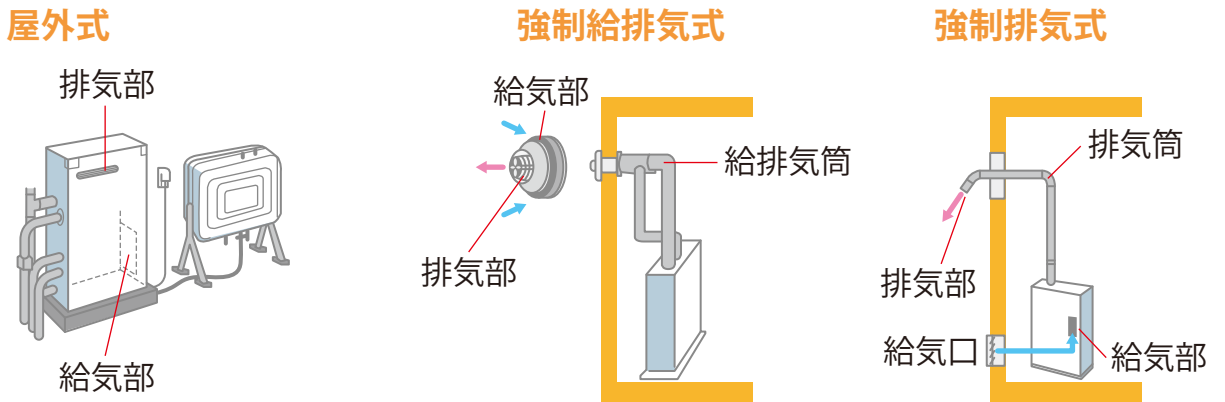

電気給湯機

(ヒートポンプ式給湯機)

貯湯タンクユニット

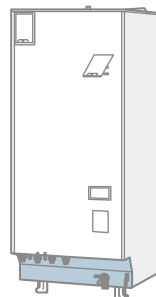

ヒートポンプユニット

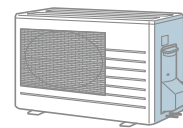

※機器のイラストは一例です。給気部・排気部の位置は取扱説明書をご参照下さい。

【居室まわり】 内装ドア

【外装まわり】 玄関ドア

レバーハンドル(握り玉)
錠前

ドアクローザ

- ①油漏れがないか、
ネジのゆるみや
外れがないかチェック

※クローザ本体の調整ネジにはさわらないでください。
※内装ドアにはドアクローザのないものもあります。

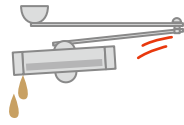

蝶つがい(丁番)

- ②ぐらつきや
異音がないか、
止めつけネジの
ゆるみがないか
などをチェック

※蝶つがいには調整ネジが付いているものがあります。
調整ネジにはさわらないでください。

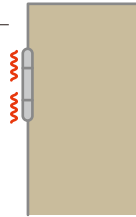

ラッチ

- ③動きが重くなったり
滑らかに動かなくな
っていないか
チェック

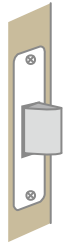

- ③ガタツキがないか
ネジにゆるみがないか
チェック

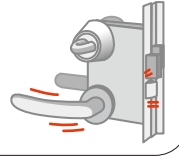

※内装ドアには錠前のないもの
もあります。

【居室まわり】 補助手すり

- ④金具のヒビ割れ、
ネジのゆるみや
抜けなどをチェック

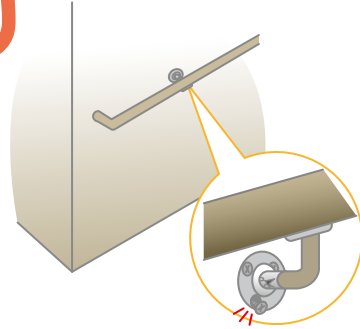

住宅用火災警報器

ボタンを押したり、ひもを引
いて、警報音(代表例:ピー
ピーピー火事です)が鳴る事
などを確認してください。鳴
らない場合は、「電池切れ」や
「機器本体の故障」の可能
性があります。詳しくは取扱
説明書を確認してください。

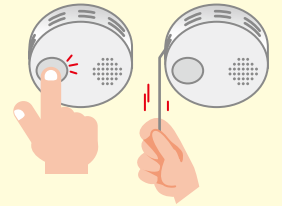

【外装まわり】 サッシ

障子はずれ止め 網戸はずれ止め

- ⑦外れ止めがセット
されて機能をして
いるかチェック

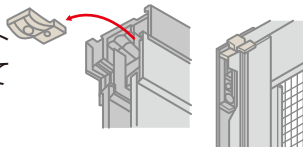

クレセント

- ⑤取付ネジの
ゆるみがないか
チェック

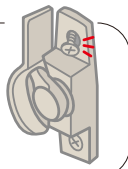

戸車

- ⑧開閉時に
引っかかる、
著しく重くないか
などチェック

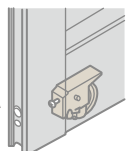

パッキン・ガスケット

- ⑥パッキン・ガスケットの
摩耗切れやよじれがないか
チェック

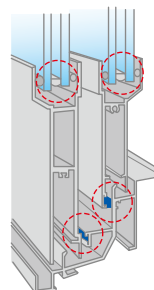

【外装まわり】 墜落防止手すり

- ⑨各箇所を手でゆすると
ガタガタ音がするかチェック
手すり子がはずれていない
かチェック

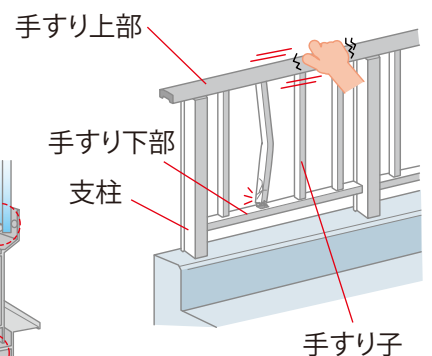

チェック欄には、不具合の兆候がない場合は√点を
兆候がある場合は×を記入してください。



小さな部品でも重要な役割を担っています。
ちょっとしたビスのゆるみでも、とじ込めや窓の落下、人の転落など重大事故につながります。
まずは下記の項目をチェックしてみましょう。
※チェック時には安全にも配慮してください。

重大事故につながる点検項目		アイコン	チェック	想定される事故や不具合、一時対応など
玄関 内装ドア	① 油漏れがある。ネジのゆるみや外れがある		<input type="checkbox"/>	急激な開閉で指が挟まれケガをする
	② ぐらつきや異音がある ネジにゆるみや外れがある		<input type="checkbox"/>	扉が外れてケガをする
	③ ガタツキやネジにゆるみがある 動きが重くなったり、滑らかに動かなくなっている		<input type="checkbox"/>	内部部品が破損して開閉できず、閉じ込めの恐れがある
手すり 補助	④ 固定金具のひび割れ、変形やネジのゆるみ、抜けがある		<input type="checkbox"/>	固定金具や手すりの破損、外れにより転倒しケガをする
サッシ	⑤ クレセント（ハンドル類）のネジのゆるみがある		<input type="checkbox"/>	部品が落下してケガをする恐れがある
	⑥ パッキン、ガスケットの磨耗・切れ・よじれ等により隙間風が入る		<input type="checkbox"/>	漏水により室内の内装等を汚す恐れがある
	⑦ 障子・網戸のはずれ止めがセットされていない ⑧ 開閉時に引っかかる、著しく重い		<input type="checkbox"/>	障子が外れてケガをする恐れがある。強い風で網戸が外れ人にケガをさせる恐れがある
手すり 墜落防止	⑨ 手すり上部、支柱、手すり子、手すり下部を手でゆるとガタガタ音がる 手すり子がはずれている（すり抜けできそうな隙間がある）		<input type="checkbox"/>	手すりの脱落や落下、部材の腐食による強度低下による破損や外れ、人のすり抜けにより転落しケガをする

アイコン説明



そのまま放置することで、**漏水**の拡大により家財を傷める恐れがある状態を意味します。



そのまま放置することで、**ケガ**の恐れがある状態を意味します。

機種（品番）による部品の有無・形状が異なります。詳細は取扱説明書のご参照又はメーカーにお問い合わせください。

〈ご使用開始年〉

- | | |
|-----------------------------------|---|
| <input type="checkbox"/> 内装ドア | 年 |
| <input type="checkbox"/> 玄関ドア | 年 |
| <input type="checkbox"/> 補助手すり | 年 |
| <input type="checkbox"/> サッシ | 年 |
| <input type="checkbox"/> 墜落防止手すり | 年 |
| <input type="checkbox"/> 住宅用火災警報器 | 年 |

〈メモ欄（メーカー名、点検年月日など）〉

主に重大事故につながる恐れが多い事例を掲載しています。このほかの詳しい点検項目は、リビングアムニティ協会『自主点検表』をご覧ください。



10月10日は

『住宅部品点検の日』

リビングアメニティ協会では、皆様に、より気軽に、定期的に、住宅部品の点検をしていただくことで、事故を未然に防ぎ、より安全に安心して快適に生活していただきたいと考えています。



不具合や異常を発見した際には

まずは

使用を直ちに中止してください!

次に

施工店、販売店、メーカー
いずれかに連絡してください!

リビングアメニティ協会は、協賛団体と協力して、住宅部品点検の普及活動を行っています

- ①住宅部品の自主点検表(詳細な点検項目を記載)
<http://www.alianet.org/guideline/check-list/>
- ②住宅部品点検の日 協賛団体の紹介ページ
<http://www.alianet.org/tenken-support/>

【発行】

—快適な住空間の提供

ALIA 一般社団法人リビングアメニティ協会

〒102-0071 東京都千代田区富士見2-7-2 ステージビルディング6階

TEL. 03-5211-0540 <http://www.alianet.org>

リビングアメニティ

検索



有限会社アイライクホーム
埼玉県春日部市中央8-2-5
フリーダイヤル 0120-76-6636
茨城県土浦市城北町16-18北辰ビル1F
Tel 029-835-3051